



Tilbehør til
indblæsningsmaskiner

X-FLOC
Indblæsningsmaskiner og tilbehør

Indhold

1 Fjernbetjeninger (trådløs/kabel) 4

2 Messemodeller 7

3 Sugetønder 8
Gitter
Direkte reduceringer/omvendte reduceringer
Læsebord 9

4 Tilbehør 10
Mulige tilkøb 11

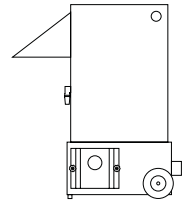
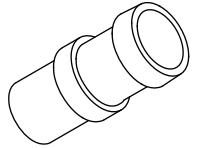
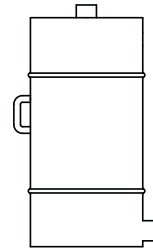
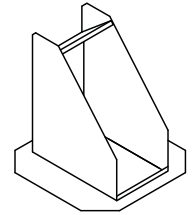
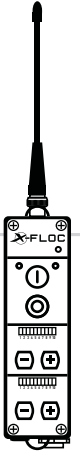
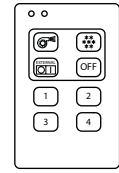



Leveres med

- ▶ 1 fjernbetjening med bærerem
- ▶ 1 oplader til stikkontakt
- ▶ 1 modtager i metalkabinet med magnet
- ▶ 2 antenner
- ▶ Kort brugsvejledning
- ▶ Komplet kuffert udstyret med skumpolstring



Fjernbetjeningen FFB2000-Pro giver isolatørerne nye muligheder og fordele via moderne digitalteknik. Alle vigtige indstillinger på maskinen i forbindelse med indblæsningsprocessen kan foretages via fjernbetjeningen.

FFB2000-Pro er kompatibel med indblæsningsmaskinen M99-DS-Pro og modelrækkerne M95, EM300, EM400 og EM500.

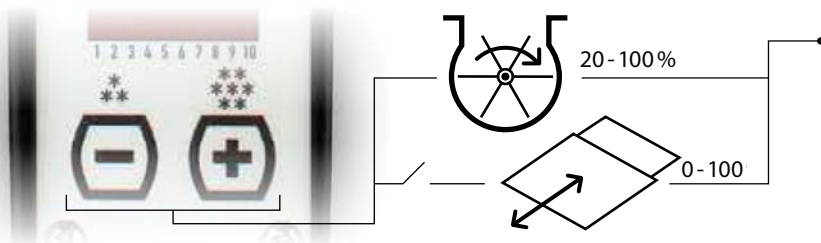

Materiemængdedosering: Valgfrit sluserotoromdrejningstal eller elektrisk sluseskubber (muligt fra modelrække EM300)

Udstyrsoverblik:

- ▶ Stor sikkerhed for transmission
- ▶ Individuelle indstillingsmuligheder
- ▶ Lysstærk visning af indstillingerne
- ▶ Ringe vægt og robust, håndterligt kabinet
- ▶ Luftydelsen kan indstilles over 19 trin (20...100%)
- ▶ Materiemængden kan indstilles over 19 trin (0...100%) via sluseskubber
- ▶ Materiemængden kan indstilles over 19 trin (20...100%) via sluseomdrejningstal
- ▶ Dynamisk slukkefunktion og dynamisk trykregulering
- ▶ Levering i praktisk kuffert

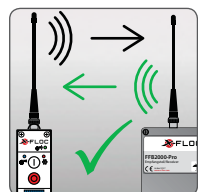

To-vejs digital trådløs teknik



Fire kanaler til byggepladser med signalforstyrrelser



Kompatibel med X-Floc- og andre maskiner

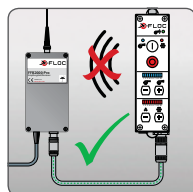

Betjening via kabel er mulig

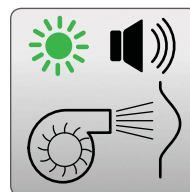

Overtryk: optisk + akustisk advarselssignal



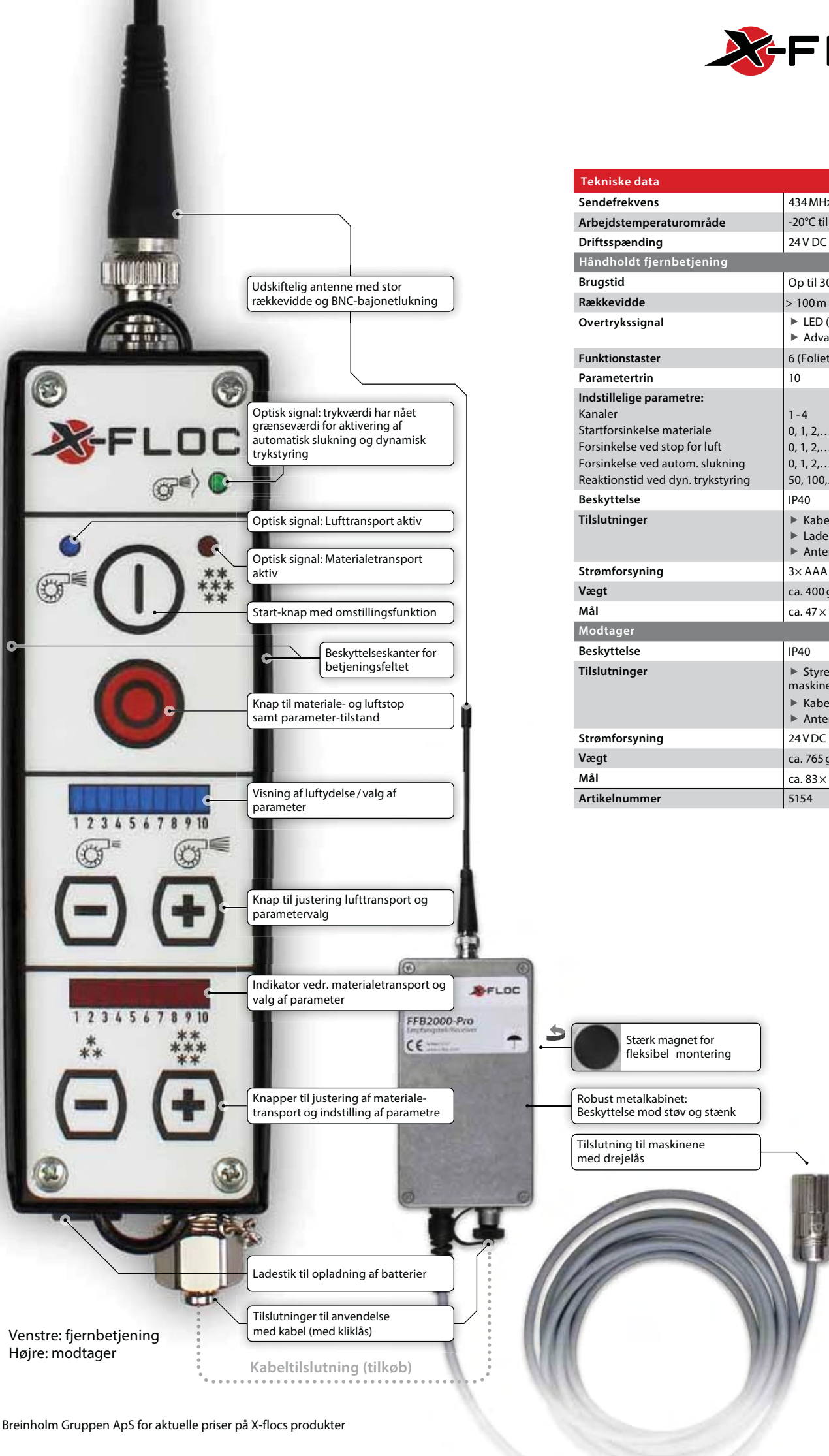

Fjernbetjeningen anvender AAA batterier.

Tekniske data	
Sendefrekvens	434 MHz
Arbejdstemperaturområde	-20°C til +40°C
Driftsspænding	24 V DC
Håndholdt fjernbetjening	
Brugstid	Op til 30 h
Rækkevidde	> 100 m i åbent område
Overtrykssignal	▶ LED (optisk) ▶ Advarselstone (akustisk)
Funktionstaster	6 (Folietastatur)
Parametertrin	10
Indstillelige parametre:	
Kanaler	1 - 4
Startforsinkelse materiale	0, 1, 2, ... 9 s
Forsinkelse ved stop for luft	0, 1, 2, ... 9 s
Forsinkelse ved autom. slukning	0, 1, 2, ... 9 s
Reaktionstid ved dyn. trykstyring	50, 100, ... 500 ms
Beskyttelse	IP40
Tilslutninger	▶ Kabelstyring ▶ Ladestik ▶ Antenne
Strømforsyning	3x AAA NiMH 800 mAh
Vægt	ca. 400 g
Mål	ca. 47 x 154 x 47 mm
Modtager	
Beskyttelse	IP40
Tilslutninger	▶ Styreledning til maskinen ▶ Kabelstyring ▶ Antenne
Strømforsyning	24 VDC (fra indblæsningsmaskine)
Vægt	ca. 765 g
Mål	ca. 83 x 151 x 50 mm
Artikelnummer	5154



Trådløse fjernbetjeninger

Type	Batterilevetid	Leverancen omfatter	Mulige tilkøb	Kompatibilitet	Funktioner	Art. nr.
 FFB2000-Pro*	Op til 30 arbejdstimer	Mobil håndholdt betjening + modtager to-vejs trådløs teknik	Ladekabel til bil FFB2000-Pro, op til 1,8 m kabel (art. nr. 5880)	M99-DS-Pro M95 EM300 EM400 Turbofant M05 EM500 Maskiner af andre mærker	<ul style="list-style-type: none"> ▶ Luft TÆND ▶ Materiale TÆND ▶ Luft und materiale TÆND ▶ Materiale SLUK ved luft TÆND (Toggle) ▶ Kan programmeres og parametriseres ▶ Dynamisk trykstyring og automatisk slukkefunktion kan tilkøbes ▶ Optiske signaler: Luft, materiale, overtryk, automatisk slukkefunktion ▶ Luftydelse/parametervalg ▶ Materialfördermenge / parametervalg 	5154
 FFB500	Op til 200 arbejdstimer	Mobil håndholdt betjening + modtager to-vejs trådløs teknik	Etui til fjernbetjening (art. nr. 4716), Sport-etui til fjernbetjening (Art.-nr. 5016)	EMX90 EM100 M99 / M99-DS EMX250 Maskiner af andre mærker Omskifterkaskade	<ul style="list-style-type: none"> ▶ Luft TÆND ▶ Materiale TÆND ▶ Luft og materiale TÆND ▶ Materiale SLUK ved luft TÆND (Toggle) ▶ Tillægs-/reservekanal ▶ Batteri- und trådløs kontaktfunktionsvisning over 2 LED'er ▶ Tastelås (mod uforsætlig igangsætning) 	6708

* Kan anvendes med kabel fx. ved forstyrrelser af signalet

Betjening via kabel

Type	Leverancen omfatter	Tilkøb	Kompatibilitet	Art. nr.
KFB3	Håndholdt styreenhed med kontakt	Forlænger-kabel (art. nr. 1882)	EMX90 EM100 M99 Maskiner af andre mærker	3821/ 7851
KFB30	Håndholdt styreenhed med kontakt	Forlænger-kabel (art. nr. 1882)	EMX90 EM100 M99 Maskiner af andre mærker	2459/ 7852
KFB2000	Kabel-styreenhed	-	M99-DS-Pro M95 EM300 EM400 Turbofant M05 EM500	1497
3-Kanal M05	Håndholdt styreenhed	-	Velegnet til maskiner af andre mærker	4469
Master-slave	Tilslutning af styreenhed via stik med 4 poler (TÆND/SLUK fx. spraypumpe)	-	M99 M95 Turbofant M05	1057
Tillægsapparater og adaptere EM100	Til tilslutning af tillægsapparater, samtidig med lufttransport.	-	EM100	5436



Kabeltilbehør

Type	Længde	Art.
FFB2000-Pro tilslutningskabel	50 m	5280
KFB30 styre- og forlænger-kabel	50 m på tromle	1882
KFB2000 styrekabel	25 m	2015
	50 m	2166
	50 m på tromle	1987



- Imponerende pga det store glasparti
- Mulighed for egen reklame vha. label
- Støvfri og stille drift
- Meget nem betjening
- Velegnet til cellulose og træfiber eller isoleringsmaterialer i løsvægt

Messemodel EM300 og Zellofant M95, art. nr. 3020

Mål (L×B×H): 112×86×118 cm

Anbefalet tilbehør:

- ▶ Tragtopsats kort til Zellofant M95, art. nr. 4812
- ▶ KFB-styrekabel L=5 m , art. nr. 1119

Messemodel kompakt Minifant M99 und Zellofant M95, art. nr. 3132

Mål (L×B×H): 75×58×77 cm

Anbefalet tilbehør:

- ▶ Til Zellofant M95 kræves et tilslutningssæt, art.-nr. 6098
 - Adapterplade M95, art. nr. 3135
 - 0,5 m transportslange NW75, art. nr. 284
 - Reduceringsstykke PE NW75>63 kort, art. nr. 3768
 - 2 slangeklemmer NW75, art. nr. 177
- ▶ Tragtopsats kort til Zellofant M95, art. nr. 4812
- ▶ KFB-styrekabel l=5 m, art. nr. 1119



Messemodel EM3XX og Zellofant M95



Messemodel kompakt med adapterplade til Zellofant M95

Funktionstegning

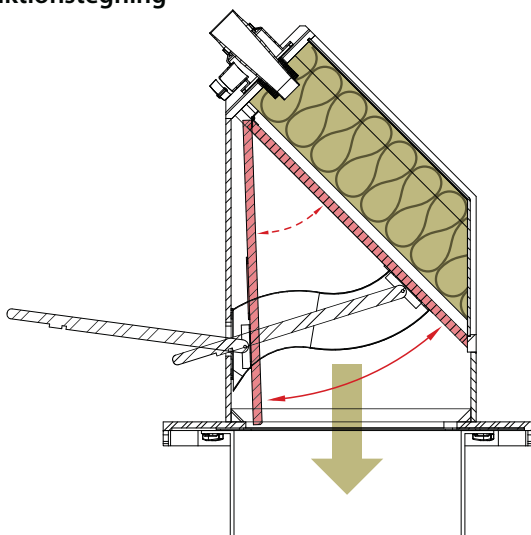

Sugetønder

Betegnelse	Volumen	***		Vægt	D x H	Art. nr.
Sugetønde v=115l	115l	NW75 (3")	NW75 (3")	ca. 20 kg	45 x 86 cm	1160
Sugetønde v=250l	250l	NW75 (3")	NW75 (3")	ca. 31 kg	63 x 100 cm	3075

Leverancen indeholder

- ▶ 5 stk PP-sække
- ▶ 1,5 m transportslange NW75 (3")
- ▶ 2 x klemmer med quick-lås NW75 (3")
- ▶ 1 x reduceringsstykke af plastik NW75>63

PP-sække



Betegnelse	Størrelse	Blå/hvid	Blå/blå	Hvid	Art.nr.
Vævede PP-sække	100 x 150 cm	✓	✓	-	801
Vævede PP-sække	70 x 110 cm	-	-	✓	1085



Gitter

Gitter til opsats Minifant M99

Kan anvendes ved isolering med materialer i løsvægt og ligeledes som beskyttelsesgitter.

Art. nr. 2940

Gitter til opsats Zellofant M95

Kan anvendes ved isolering med materialer i løsvægt og ligeledes som beskyttelsesgitter.

Art. nr. 2941



Fastholdelsesgitter Minifant M99



Fastholdelsesgitter Zellofant M95

Direkte reduceringer og udvidelser

De direkte reduceringer og omvendte reduceringer er produceret af rustfrit stål. De anvendes til isoleringsmaskinens udblæsningsstudser og gør det muligt at tilslutte tykkere eller tyndere slanger.

Betegnelse	Kompatibilitet	Slangetilslutning Ø	Art.nr.
Direkte reducere omvendt			
NW75>90	M95, EM300, EM400 + EM500	NW90 (3 1/2")	6746
Direkte reduceringer			
NW75>63	M95, EM300, EM400 + EM500	NW63 (2 1/2")	526
NW75>50	M95, EM300, EM400 + EM500	NW50 (2")	1972
NW63>50	M99 + EM100	NW50 (2")	2862
NW63>38	M99 + EM100	NW38 (1 1/2")	6224



NW75>90



NW75>63



NW63>50



NW75>50



NW63>38

Type	Materiale	Støttebøjle	Opsats med støvreducering	Art. nr.
EM100	Aluminium	✓	-	4714
M99	Aluminium	✓	-	3474
M95	Aluminium	✓	-	4791
M95 med opsats med støvreducering	Aluminium med stofbeklædning	✓	✓	3218
		+ særligt tilkøb lav påfyldningshøjde		5128
M95 med opsats med støvreducering	Træ	-	✓	5786



Læssebord EM100



Læssebord M99



Læssebord M95



Læssebord M95 med opsats med støvreducering

Vekselgitter til Zellofant M95

Vekselgitter til cellulose og stenuld. Den nye gitter-geometri giver bedre løsning af materialet. De mindre masker over slusen forhindrer at utilstrækkeligt findelt materiale falder direkte ned i slusen. Masker: 50-100 mm

Art. nr. 4164



Sluseskubber til Zellofant M95

Sluseskubberen gør det muligt nøjagtigt at dosere materialetransporten. Således kan en jævn materialetransport opnås. Anbefales til spray- og hulmursisolering

Art. nr. 3194



Zellofant: Tragtopsats kort

Kort maskin-tragtopsats, passer til Zellofant M95. Højde: ca. 750 mm
Volumen: ca. 0,3 m³

Art. nr. 4812



Generator XE: Afgasningslange

Fleksibel metalslange til afledning af udstødningsgasser
Længde: 1,5 m

Art. nr. 4800

Adapter 90° passende til afgasningslangen

Art. nr. 4801



Generator XE10 kW: Hjul sæt

- ▶ Simpel montage
- ▶ Uden at skulle bore

Art. nr. 4982

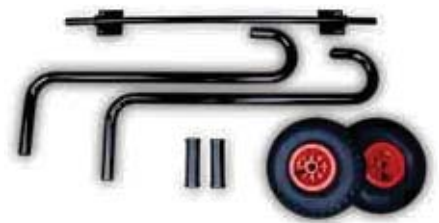

Generator XE14 kW: Optankningssystem

Optankningssystem bestående af en 20l kanister med anordning til udledning af brændstof.

Art. nr. 4802



Ekstra slange til optanknings-system (art. nr. 5753)

Nødstopknap med kabinet til tilslutning på maskinstyringsboksen.

Velegnet til alle maskiner med fjernbetjeningerne KFB2000, FFB2000 eller FFB2000-Pro. Tilsluttes mellem styrekabel hhv. modtager til fjernbetjening, den er udstyret med magneter og kan derfor placeres valgfrit på styreboksen.

Art. nr. 5863



Udblæsningsenhed (EM400/EM500)

Udblæsningsenheden kaldes også trykbegrænsningsenhed. Den består af vægtbelastede motorer og luftafgangsboringer i zylinderen. Gennem vægtændringer med vægtskiver (3 × 0,4 kg, 3 × 1,0 kg, 1 × 2,0 kg) kan det ønskede maksimaltryk indstilles

Fordele:

- ▶ Kort reaktionstid
- ▶ Velegnet ved anvendelse af trykømtålelig beklædning og lufttæt byggete.



Art. nr. 4038

Tilkøb DS: Sluseomdrejningstallet kan indstilles (EM400/EM500)

Sluseomdrejningstalsregulering kan indstilles på EM400 EM500.

Med et installeret DS-tilkøb er det muligt at indstille mængden via den fjernstyrede sluseskubber eller via slusens omdrejningstal.



Art.nr. 5060

Voltmeter

Voltmeteret måler svag eller svigende spændinger. Velegnet til følgende maskiner:

- ▶ M99-Standard, M99-DS, M99-DS-Pro
- ▶ M95-230V, M95-2×230V
- ▶ EM320, EM325, EM345 og EM365
- ▶ EM440-400V og EM440-3×230V
- ▶ Alle indblæsningsmaskiner, forstærkere e.l., der kører på én fase.



Art. nr. 4604

Zellofant M95-400V/7,0kW tilvalg – Styling af alle blæsere (var. 3)

Gennem dette tilvalg kan ydelsen af alle tre af indblæsningsmaskinens radialblæsere indstilles via fjernbetjeningen

Art. nr. 6937

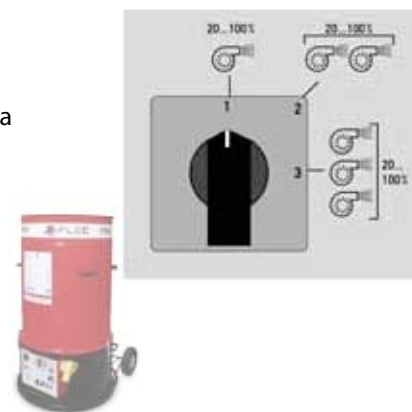

Zellofant M95-400V-7,0kW Oprustning til 7,3 kW (Var. 2)

Gennem denne oprustning bliver luftydelsen forhøjet med 0,3 kW og belastningen på søgemaskineoptimering gennem tilslutningerne fordeles jævnt over de tre faser på tre-fase-tilslutningen.

Art. nr. 6909





YouTube kanal

Se instruktionsvideoer og tips på YouTube



X-Floc Isoleringsteknik

Forhandles af:

Breinholm Gruppen ApS

Brylle Industrivej 4

5690 Tommerup

Tlf. nr.: 44 224 224

Mail: mail@isoleringdanmark.dk

Web: www.isoleringdanmark.dk

Kontakt Breinholm Gruppen ApS for aktuelle priser på X-flocs produkter